

wodtke Ersatzteil-Preisliste

für die Produkt-Bereiche Kaminöfen, Pellet Primäröfen, Kamin - Heizeinsätze

Preisliste 7/2011
gültig ab 1. Juli 2011

Zum Nachschlagen – übersichtlich und komfortabel



wodtke

Inhaltsverzeichnis

wodtke Kaminöfen

| | |
|---|----|
| <i>Bo</i> (KK 80-1) | 4 |
| <i>Club9</i> (KK 95) | 5 |
| <i>Club11</i> (KK 95-1) | 5 |
| <i>Cookie</i> (H 01) | 6 |
| <i>Copa</i> (KK 94) | 7 |
| <i>dadoo</i> (KK 93) | 8 |
| <i>Dandy</i> (KK 80-2) | 9 |
| <i>Donna</i> (KK 55)* | 10 |
| <i>Ego</i> (KK 40-2) | 11 |
| <i>Fire SL</i> (KK 65) | 12 |
| <i>Giro</i> (KK 51W water+) (in Vorbereitung) | |
| <i>Happy</i> (KK 75) | 13 |
| <i>Homing</i> (KK 70) | 14 |
| <i>Hot Box</i> (KK 40) | 15 |
| <i>Hot Box 2000</i> (KK 40-3) | 16 |
| <i>Jami</i> (KK 96) | 17 |
| <i>Junior</i> (KK 01.6)* | 18 |
| <i>Kanjo</i> (KK 15) | 19 |
| <i>Kanjo XL</i> (KK 15 XL)* | 19 |
| <i>KK 01</i> (KK 01)* | 20 |
| <i>Kok</i> (H02) (in Vorbereitung) | |
| <i>Loft:one</i> (KK 05)* | 21 |
| <i>Loft:two</i> (KK 05)* | 22 |
| <i>Look & Look 2</i> (KK 60) | 23 |
| <i>Mika</i> (KK 80-3) | 24 |
| <i>Mister X</i> (KK 30)* | 25 |
| <i>Momo</i> (KK 50-10 RW water+) | 26 |
| <i>Mondo</i> (KK 01.8)* | 27 |
| <i>Moon</i> (KK 50 F) | 28 |
| <i>Primo</i> (KK 01.9)* | 29 |
| <i>Primo Novo</i> (KK 03.8)* | 30 |
| <i>Sun</i> (KK 50 R) | 31 |
| <i>Tabo</i> (KK 20) | 32 |
| <i>Tabo Light</i> (KK 20 LT) | 33 |
| <i>Tio</i> (KK 50-10 RW-1 water+) | 34 |
| <i>Topolino</i> (KK 01.7)* | 35 |
| <i>Toyo</i> (KK 10) | 36 |
| <i>Vision7</i> (KK 65 H) | 37 |
| <i>Viva</i> (KK 45 R) | 38 |
| <i>Vivo</i> (KK 45 F) | 39 |

wodtke Pellet Primäröfen

(S3/S4/S5 – Steuerung)**

| | |
|--|---------|
| <i>CW 21</i> ® (PO 04.7 E air+ / PO 04.7 E WW water+) | 41 - 42 |
| <i>daily.nrg</i> ® (PO 03 air+) | 43 - 44 |
| <i>Dave</i> (PO 04.5-11 E air+ / PO 04.5-11 E WW water+) (in Vorbereitung) | |
| <i>easy.nrg</i> ® (PO 03-2 air+) (in Vorbereitung) | |
| <i>Frank</i> (PO 04.5 E mit flacher Tür / PO 04.5 E mit runder Tür air+) | 45 |
| <i>Frank</i> (PO 04.5 E WW mit flacher Tür / PO 04.5 E WW mit runder Tür water+) | 46 |
| <i>ivo.tec</i> ® (BM 01 water+) | 47 - 48 |
| <i>ivo.tower</i> (PB 01) (in Vorbereitung) | |
| <i>ivo.safe</i> ® (BM 01-2 water+) (in Vorbereitung) | |
| <i>PE</i> Einbaugerät (PE 04.6 E air+ / PE 04.6 E WW water+) | 49 - 50 |
| <i>Ray</i> (PO 04.5-1 E air+ / PO 04.5-1 E WW water+) | 51 - 52 |
| <i>Smart</i> ® (PO 04.6 E air+ / PO 04.6 E WW water+) | 53 - 54 |
| <i>Topline</i> (PO 04.8 E air+ / PO 04.8 E WW water+) | 55 - 56 |

wodtke Heizeinsätze

| | |
|----------------------------------|----|
| <i>HK 01/SH</i> * | 59 |
| <i>HK 02</i> * | 60 |
| <i>Levante</i> (HK 03)* | 61 |
| <i>Levantino</i> (HK 04)* | 62 |
| <i>Levi</i> prismatisch (HK 05)* | 63 |
| <i>Levi</i> rund (HK 05 R)* | 64 |
| <i>Vista</i> (HK 06)* | 65 |

HK 01/SH

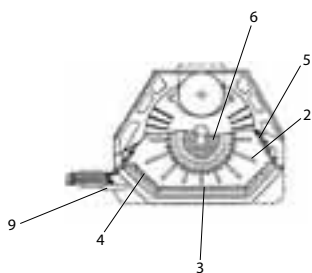
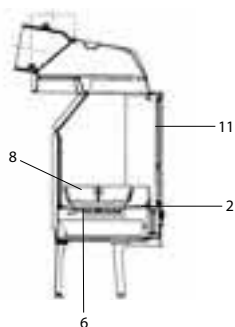
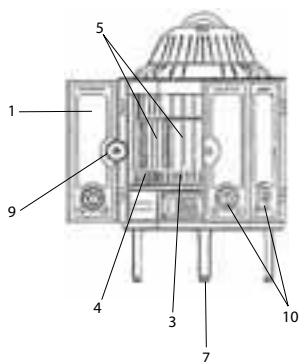

HK 01/SH

| lfd.-Nr. | Bezeichnung / Ersatzteil | Art.-Nr. | € ohne MwSt. | € inklusive 19 % MwSt. | € inklusive 20 % MwSt. |
|----------|---|----------|--------------|------------------------|------------------------|
| 1 | Türglas | 000 602 | 54,40 | 64,74 | 65,28 |
| 2 | Feuerraumboden | 000 614 | 142,70 | 169,81 | 171,24 |
| 3 | Stehrost Mitte | 090 002 | 26,40 | 31,42 | 31,68 |
| 4 | Stehrost seitlich | 090 003 | 12,40 | 14,76 | 14,88 |
| 5 | Feuerschutzplatte | 090 004 | 86,60 | 103,05 | 103,92 |
| 6 | Rüttelrost | 090 011 | 74,40 | 88,54 | 89,28 |
| 7 | Gussfuß mit Distanzschraube | 090 017 | 22,70 | 27,01 | 27,24 |
| 8 | Korbrost | 090 020 | 77,30 | 91,99 | 92,76 |
| 9 | Türverschluss | 090 025 | 65,60 | 78,06 | 78,72 |
| 10 | Luftschieber Primärluft | 090 028 | 19,80 | 23,56 | 23,76 |
| 11 | Scheibenthaler | 090 038 | 47,70 | 56,76 | 57,24 |
| | Lack schwarz | 000 948 | 16,70 | 19,87 | 20,04 |
| | Dichtungs-Set 03 Scheibe Runddichtung ø 6 mm (L 3000 mm) | 000 889 | 16,00 | 19,04 | 19,20 |
| | Dichtungs-Set 05 Tür Runddichtung ø 10 mm (L 3000 mm) | 000 891 | 22,70 | 27,01 | 27,24 |

HK 02

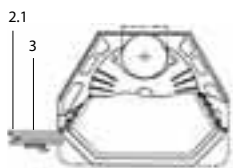
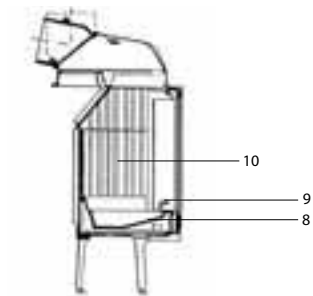
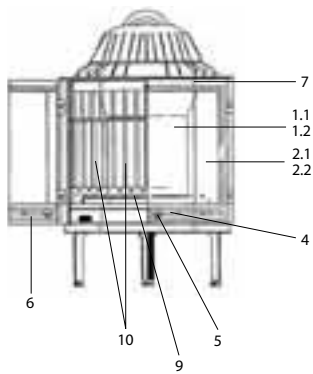

HK 02

| lfd.-Nr. | Bezeichnung / Ersatzteil | Art.-Nr. | € ohne MwSt. | € inklusive 19 % MwSt. | € inklusive 20 % MwSt. |
|----------|---|----------|--------------|------------------------|------------------------|
| 1.1 | Türglas Innen | 000 630 | 82,20 | 97,82 | 98,64 |
| 1.2 | Türglas Innen, mit Kerbe | 000 659 | 82,20 | 97,82 | 98,64 |
| 2.1 | Türglas Außen, rechts (ohne Logo) | 000 631 | 71,40 | 84,97 | 85,68 |
| 2.2 | Türglas Außen, rechts/links mit Kerbe (ohne Logo) | 000 660 | 71,70 | 85,32 | 86,04 |
| 3 | Türglas Außen, links (mit Logo) | 000 632 | 79,70 | 94,84 | 95,64 |
| 4 | Türgriff komplett | 090 034 | 20,40 | 24,28 | 24,48 |
| 5 | Holzgriff zu Türverschluss (Satz mit 2 Stück) | 090 037 | 29,50 | 35,11 | 35,40 |
| 6 | Türflügel links komplett mit Glas | 090 050 | 886,00 | 1.054,34 | 1.063,20 |
| 7 | Türflügel rechts komplett mit Glas | 090 051 | 868,00 | 1.032,92 | 1.041,60 |
| 8 | Aschemulde | 090 052 | 218,00 | 259,42 | 261,60 |
| 9 | Stehrost | 090 053 | 36,70 | 43,67 | 44,04 |
| 10 | Feuerschutzplatte | 090 054 | 107,50 | 127,93 | 129,00 |
| | Lack schwarz | 000 948 | 16,70 | 19,87 | 20,04 |
| | Dichtungs-Set 01 Türglas Feuerraumtür Flachdichtung 8,0 x 2,0 mm / selbstklebend (L 3000 mm) | 000 887 | 13,90 | 16,54 | 16,68 |
| | Dichtungs-Set 05 Tür Runddichtung ø 10 mm (L 3000 mm) | 000 891 | 22,70 | 27,01 | 27,24 |

Levante

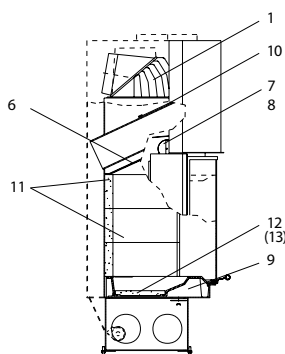
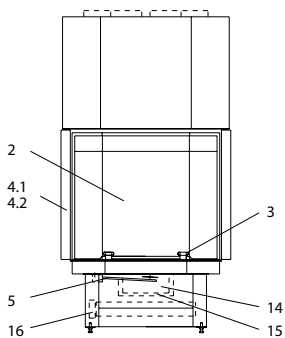

Levante (HK 03)

| lfd.-Nr. | Bezeichnung / Ersatzteil | Art.-Nr. | € ohne MwSt. | € inklusive 19 % MwSt. | € inklusive 20 % MwSt. |
|----------|---|----------|--------------|------------------------|------------------------|
| 1 | Kuppel T1 | 067 226 | 53,60 | 63,78 | 64,32 |
| 2 | Türglas | 067 214 | 786,00 | 935,34 | 943,20 |
| 3 | Holzgriff | 092 558 | 33,50 | 39,87 | 40,20 |
| 4.1 | Dekorblende ›matt Nickel‹ | 067 251 | 164,00 | 195,16 | 196,80 |
| 4.2 | Dekorblende ›gold‹ | 067 219 | 164,00 | 195,16 | 196,80 |
| 5 | Thermoregler | 067 238 | 81,90 | 97,46 | 98,28 |
| 6 | Umlenkplatte (mit Distanzstück und Klammer) | 067 241 | 64,70 | 76,99 | 77,64 |
| 7 | Liftmechanik links, komplett | 067 256 | 197,00 | 234,43 | 236,40 |
| 8 | Liftmechanik rechts, komplett | 067 255 | 265,00 | 315,35 | 318,00 |
| 9 | Feuermulde (mit Grillaufnahme) | 067 209 | 130,90 | 155,77 | 157,08 |
| 10 | Obere Umlenkplatte | 067 240 | 15,20 | 18,09 | 18,24 |
| 11 | Seitenschamotte hinten – links / rechts | 067 232 | 17,60 | 20,94 | 21,12 |
| 12 | Bodenschamotte mitte | 067 215 | 21,10 | 25,11 | 25,32 |
| 13 | Aschekasten | 067 204 | 68,70 | 81,75 | 82,44 |
| 14 | Auffangwanne für Aschekasten | 067 203 | 74,60 | 88,77 | 89,52 |
| 15 | Konvektionsluftgebläse, komplett | 067 216 | 211,50 | 251,69 | 253,80 |
| 16 | Rost | 067 229 | 49,20 | 58,55 | 59,04 |
| | Lack schwarz | 000 948 | 16,70 | 19,87 | 20,04 |
| | Dichtungs-Set 01 Türglas Feuerraumtür Flachdichtung 8,0 x 2,0 mm / selbstklebend (L 3000 mm) | 000 887 | 13,90 | 16,54 | 16,68 |
| | Dichtungs-Set 03 Scheibe Runddichtung ø 6 mm (L 3000 mm) | 000 889 | 16,00 | 19,04 | 19,20 |
| | Dichtungs-Set 06 Scheibe Runddichtung ø 12 mm (L 3000 mm) | 000 892 | 32,20 | 38,32 | 38,64 |
| | Dichtungs-Set 08 Tür Runddichtung ø 16 mm (L 3000 mm) | 000 894 | 35,80 | 42,60 | 42,96 |

Levantino

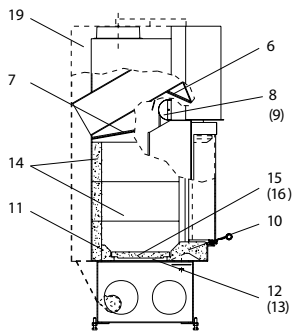
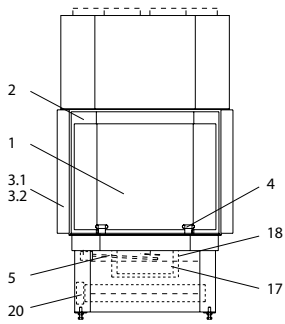

Levantino (HK 04)

| lfd.-Nr. | Bezeichnung / Ersatzteil | Art.-Nr. | € ohne MwSt. | € inklusive 19 % MwSt. | € inklusive 20 % MwSt. |
|----------|---|----------|--------------|------------------------|------------------------|
| 1 | Türglas | 068 216 | 640,00 | 761,60 | 768,00 |
| 2 | Türrahmen | 068 217 | 400,80 | 476,95 | 480,96 |
| 3.1 | Dekorblende ›matt Nickel‹ | 068 218 | 163,00 | 193,97 | 195,60 |
| 3.2 | Dekorblende ›gold‹ | 068 219 | 163,00 | 193,97 | 195,60 |
| 4 | Holzgriff | 092 558 | 33,50 | 39,87 | 40,20 |
| 5 | Thermoregler | 067 238 | 81,90 | 97,46 | 98,28 |
| 6 | Obere Umlenkplatte | 068 235 | 11,90 | 14,16 | 14,28 |
| 7 | Umlenkplatte | 068 227 | 36,10 | 42,96 | 43,32 |
| 8 | Liftmechanik links, komplett | 068 256 | 197,00 | 234,43 | 236,40 |
| 9 | Liftmechanik rechts, komplett | 068 255 | 265,00 | 315,35 | 318,00 |
| 10 | Bodenschamotte vorn (mit Grillaufnahme) | 068 220 | 56,40 | 67,12 | 67,68 |
| 11 | Bodenschamotte hinten | 068 223 | 14,50 | 17,26 | 17,40 |
| 12 | Bodenschamotte rechts | 068 222 | 16,20 | 19,28 | 19,44 |
| 13 | Bodenschamotte links | 068 221 | 16,20 | 19,28 | 19,44 |
| 14 | Seitenschamotte hinten – links / rechts | 067 232 | 17,60 | 20,94 | 21,12 |
| 15 | Bodenschamotte mitte | 067 215 | 21,10 | 25,11 | 25,32 |
| 16 | Rost | 067 229 | 49,20 | 58,55 | 59,04 |
| 17 | Aschekasten | 067 204 | 68,70 | 81,75 | 82,44 |
| 18 | Auffangwanne für Aschekasten | 067 203 | 74,60 | 88,77 | 89,52 |
| 19 | Konvektionsmantel | 068 211 | 244,00 | 290,36 | 292,80 |
| 20 | Konvektionsluftgebläse, komplett | 067 216 | 211,50 | 251,69 | 253,80 |
| | Lack schwarz | 000 948 | 16,70 | 19,87 | 20,04 |
| | Dichtungs-Set 01 Türglas Feuerraumtür Flachdichtung 8,0 x 2,0 mm / selbstklebend (L 3000 mm) | 000 887 | 13,90 | 16,54 | 16,68 |
| | Dichtungs-Set 03 Scheibe Runddichtung ø 6 mm (L 3000 mm) | 000 889 | 16,00 | 19,04 | 19,20 |
| | Dichtungs-Set 06 Scheibe Runddichtung ø 12 mm (L 3000 mm) | 000 892 | 32,20 | 38,32 | 38,64 |
| | Dichtungs-Set 08 Tür Runddichtung ø 16 mm (L 3000 mm) | 000 894 | 35,80 | 42,60 | 42,96 |

Levi – prismatische Tür

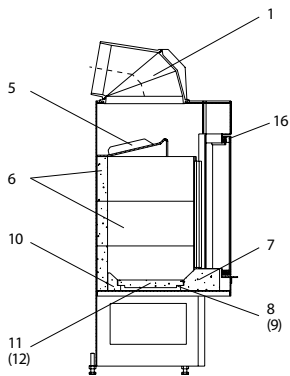
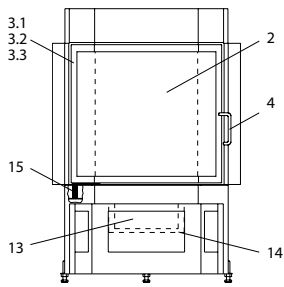

Levi (HK 05 – prismatische Tür)

| lfd.-Nr. | Bezeichnung / Ersatzteil | Art.-Nr. | € ohne MwSt. | € inklusive 19 % MwSt. | € inklusive 20 % MwSt. |
|----------|---|----------|--------------|------------------------|------------------------|
| 1 | Kuppel T1 | 067 226 | 53,60 | 63,78 | 64,32 |
| 2 | Türglas | 068 132 | 604,00 | 718,76 | 724,80 |
| 3.1 | Türrahmen ›schwarz‹ ohne Glas, ohne Türgriff | 068 143 | 180,60 | 214,91 | 216,72 |
| 3.2 | Türrahmen ›gold‹ ohne Glas, ohne Türgriff | 068 144 | 540,00 | 642,60 | 648,00 |
| 3.3 | Türrahmen ›matt Nickel‹ ohne Glas, ohne Türgriff | 068 145 | 540,00 | 642,60 | 648,00 |
| 4 | Türgriff ›gold‹ | 068 137 | 37,00 | 44,03 | 44,40 |
| 5 | Umlenkplatte | 068 140 | 63,40 | 75,45 | 76,08 |
| 6 | Seitenschamotte hinten – links / rechts | 067 232 | 17,60 | 20,94 | 21,12 |
| 7 | Bodenschamotte vorn (mit Grillaufnahme) | 068 142 | 58,50 | 69,62 | 70,20 |
| 8 | Bodenschamotte rechts | 068 222 | 16,20 | 19,28 | 19,44 |
| 9 | Bodenschamotte links | 068 221 | 16,20 | 19,28 | 19,44 |
| 10 | Bodenschamotte hinten | 068 223 | 14,50 | 17,26 | 17,40 |
| 11 | Bodenschamotte mitte | 067 215 | 21,10 | 25,11 | 25,32 |
| 12 | Rost | 067 229 | 49,20 | 58,55 | 59,04 |
| 13 | Aschekasten | 067 204 | 68,70 | 81,75 | 82,44 |
| 14 | Aufnahmewanne für Aschekasten | 067 203 | 74,60 | 88,77 | 89,52 |
| 15 | Spannfeder (Ausführung A1) | 068 138 | 13,30 | 15,83 | 15,96 |
| 16 | Glashalterfeder | 068 133 | 14,50 | 17,26 | 17,40 |
| | Lack schwarz | 000 948 | 16,70 | 19,87 | 20,04 |
| | Dichtungs-Set 01 Türglas Feuerraumtür Flachdichtung 8,0 x 2,0 mm / selbstklebend (L 3000 mm) | 000 887 | 13,90 | 16,54 | 16,68 |
| | Dichtungs-Set 08 Tür Runddichtung ø 16 mm (L 3000 mm) | 000 894 | 35,80 | 42,60 | 42,96 |

Levi – runde Tür

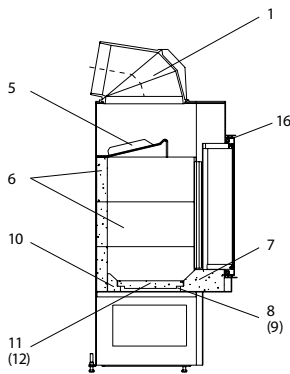
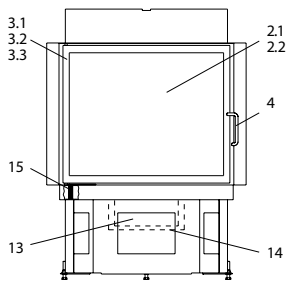

Levi (HK 05 – runde Tür)

| lfd.-Nr. | Bezeichnung / Ersatzteil | Art.-Nr. | € ohne MwSt. | € inklusive 19 % MwSt. | € inklusive 20 % MwSt. |
|----------|--|----------|--------------|------------------------|------------------------|
| 1 | Kuppel T1 | 067 226 | 53,60 | 63,78 | 64,32 |
| 2.1 | Türglas breit (556 x 480 mm / Bitte messen!) | 068 561 | 606,00 | 721,14 | 727,20 |
| 2.2 | Türglas schmal (522 x 480 mm / Bitte messen!) | 068 560 | 606,00 | 721,14 | 727,20 |
| 3.1 | Türrahmen ›schwarz‹ mit Türgriff ›gold‹ | 068 563 | 277,80 | 330,58 | 333,36 |
| 3.2 | Türrahmen ›gold‹ mit Türgriff ›gold‹ | 068 564 | 592,80 | 705,43 | 711,36 |
| 3.3 | Türrahmen ›matt Nickel‹ mit Türgriff ›matt Nickel‹ | 068 565 | 568,00 | 675,92 | 681,60 |
| 4 | Türgriff ›gold‹ | 068 137 | 37,00 | 44,03 | 44,40 |
| 5 | Umlenkplatte | 068 140 | 63,40 | 75,45 | 76,08 |
| 6 | Seitenschamotte hinten – links / rechts | 067 232 | 17,60 | 20,94 | 21,12 |
| 7 | Bodenschamotte vorn (mit Grillaufnahme) | 068 562 | 54,00 | 64,26 | 64,80 |
| 8 | Bodenschamotte rechts | 068 222 | 16,20 | 19,28 | 19,44 |
| 9 | Bodenschamotte links | 068 221 | 16,20 | 19,28 | 19,44 |
| 10 | Bodenschamotte hinten | 068 223 | 14,50 | 17,26 | 17,40 |
| 11 | Bodenschamotte mitte | 067 215 | 21,10 | 25,11 | 25,32 |
| 12 | Rost | 067 229 | 49,20 | 58,55 | 59,04 |
| 13 | Aschekasten | 067 204 | 68,70 | 81,75 | 82,44 |
| 14 | Aufnahmewanne für Aschekasten | 067 203 | 74,60 | 88,77 | 89,52 |
| 15 | Spannfeder (Ausführung A1) | 068 138 | 13,30 | 15,83 | 15,96 |
| 16 | Glashaltesfeder | 068 133 | 14,50 | 17,26 | 17,40 |
| | Lack schwarz | 000 948 | 16,70 | 19,87 | 20,04 |
| | Dichtungs-Set 01 Türglas Feuerraumtür | | | | |
| | Flachdichtung 8,0 x 2,0 mm / selbstklebend (L 3000 mm) | 000 887 | 13,90 | 16,54 | 16,68 |
| | Dichtungs-Set 06 Tür | | | | |
| | Runddichtung ø 12 mm (L 3000 mm) | 000 892 | 32,20 | 38,32 | 38,64 |

Vista

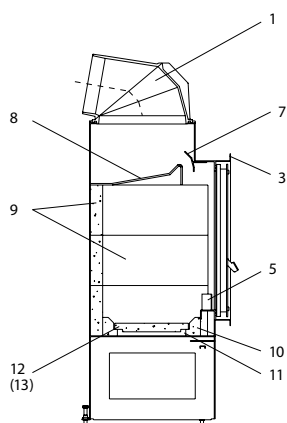
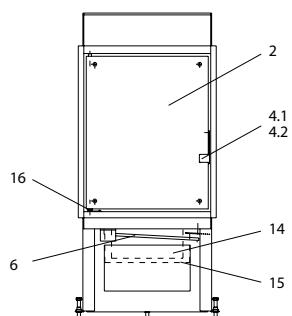

Vista (HK 06)

| lfd.-Nr. | Bezeichnung / Ersatzteil | Art.-Nr. | € ohne MwSt. | € inklusive 19 % MwSt. | € inklusive 20 % MwSt. |
|----------|--|----------|--------------|------------------------|------------------------|
| 1 | Kuppel T1 | 067 226 | 53,60 | 63,78 | 64,32 |
| 2 | Türglas | 068 661 | 201,00 | 239,19 | 241,20 |
| 3 | Nischenrahmen kurz ›schwarz‹ ohne Tür, ohne Glas | 068 672 | 272,00 | 323,68 | 326,40 |
| 4.1 | Türgriff ›gold‹ | 068 664 | 21,40 | 25,47 | 25,68 |
| 4.2 | Türgriff ›matt Nickel‹ | 068 665 | 21,40 | 25,47 | 25,68 |
| 5 | Stehrost (Spoiler 2) | 068 669 | 22,20 | 26,42 | 26,64 |
| 6 | Thermoregler | 068 678 | 81,90 | 97,46 | 98,28 |
| 7 | Leitplatte (Spoiler 3) | 068 670 | 25,90 | 30,82 | 31,08 |
| 8 | Umlenkplatte | 068 671 | 56,60 | 67,35 | 67,92 |
| 9 | Seitenschamotte hinten – links / rechts | 067 232 | 17,60 | 20,94 | 21,12 |
| 10 | Bodenschamotte vorn / hinten | 068 662 | 11,30 | 13,45 | 13,56 |
| 11 | Bodenschamotte links / rechts | 068 663 | 8,50 | 10,12 | 10,20 |
| 12 | Bodenschamotte mitte | 067 215 | 21,10 | 25,11 | 25,32 |
| 13 | Rost | 067 229 | 49,20 | 58,55 | 59,04 |
| 14 | Aschekasten | 067 204 | 68,70 | 81,75 | 82,44 |
| 15 | Aufnahme für Aschekasten | 067 203 | 74,60 | 88,77 | 89,52 |
| 16 | Spannfeder (Ausführung A1) | 068 667 | 7,20 | 8,57 | 8,64 |
| | Lack schwarz | 000 948 | 16,70 | 19,87 | 20,04 |
| | Dichtungs-Set 01 Türglas Feuerraumtür | | | | |
| | Flachdichtung 8,0 x 2,0 mm / selbstklebend (L 3000 mm) | 000 887 | 13,90 | 16,54 | 16,68 |
| | Dichtungs-Set 06 Tür | | | | |
| | Runddichtung ø 12 mm (L 3000 mm) | 000 892 | 32,20 | 38,32 | 38,64 |

Dichtungs-Sets und Lacke für Kamineinsätze

| | | | | | | | |
|----------|----------|--------------|---|--|---|---|---|
| Name/Typ | Kurzbez. | Lack schwarz | Dichtungs-Set 01 (000 887) Flachdichtung 8,0 x 2,0 mm Selbstklebend (L 3000 mm) | Dichtungs-Set 03 (000 889) Runddichtung Ø 6,0 mm (L 3000 mm) | Dichtungs-Set 05 (000 891) Runddichtung Ø 10,0 mm (L 3000 mm) | Dichtungs-Set 06 (000 892) Runddichtung Ø 12,0 mm (L 3000 mm) | Dichtungs-Set 08 (000 894) Runddichtung Ø 16,0 mm (L 3000 mm) |
|----------|----------|--------------|---|--|---|---|---|

Kamineinsätze

| | | | | | | | |
|------------------|---------|--------|-----------------------|-----------------------|-------------------|---------|-----|
| HK 01 SH | | 000948 | — | Scheibe ³⁾ | Tür ¹⁾ | — | — |
| HK 02 | | 000948 | Scheibe ²⁾ | — | Tür | — | — |
| Levante | HK 03* | 000948 | Scheibe | Scheibe | — | Scheibe | Tür |
| Levantino | HK 04* | 000948 | Scheibe | Scheibe | — | Scheibe | Tür |
| Levi prismatisch | HK 05 | 000948 | Scheibe | — | — | — | Tür |
| Levi rund | HK 05 R | 000948 | Scheibe | — | — | Tür | — |
| Vista | HK 06 | 000948 | Scheibe | — | — | Tür | — |

Stand 07/2011

¹⁾ 2 St. Dichtungs-Set erforderlich

²⁾ 3 St. Dichtungs-Set erforderlich

³⁾ 1 St. Dichtungs-Set je Scheibe erforderlich

* Hinweis für HK 03 und HK 04:

Flachdichtung = Scheibe vorne/außen – umlaufend

Runddichtung Ø 6 mm = Scheibe innen – unten + oben

Runddichtung Ø 12 mm = Scheibe innen – seitlich links + rechts

Runddichtung Ø 16 mm = Türrahmen zum Grundkörper hin

wodtke

wodtke GmbH
Rittweg 55 - 57
72070 Tübingen-Hirschau
Deutschland

Telefon +49 (0) 70 71 / 70 03 - 0
Telefax +49 (0) 70 71 / 70 03 - 50
info@wodtke.com
www.wodtke.com

Unverbindliche Preisempfehlungen ex works Tübingen
zuzüglich Fracht.

Es gelten unsere Verkaufs- und Lieferbedingungen.
Alle Maßangaben sind ca. Werte.

Alle Rechte und Änderungen vorbehalten.

Für Druckfehler und Änderungen nach Drucklegung
können wir leider keine Haftung übernehmen.

DATANORM-Daten stehen unter www.wodtke.com
zum Download zur Verfügung.

Drucklegung 6/2011 • Ersatzteil-PL_7/2011_950 220