

Happy (KK 75)

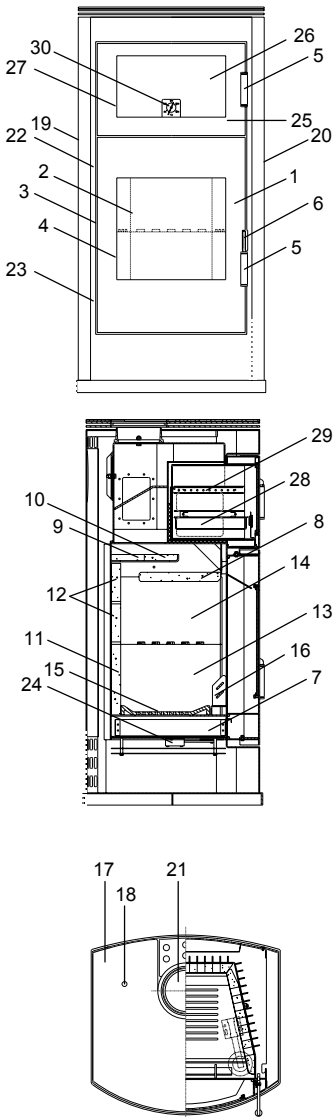

lfd.-Nr.	Bezeichnung / Ersatzteil	Art.-Nr.	€ ohne MwSt.	€ inklusive 19 % MwSt.	€ inklusive 20 % MwSt.
1	Feuerraumtür, lackiert komplett (inkl. Türglas / Türgriff und Beschlagteile)	099 253	701,20	834,43	841,44
2	Türglas (Feuerraumtür)	099 265	244,00	290,36	292,80
3	Runddichtschnur, Feuerraumtür (L = 3,0 m; Ø = 10,0 mm) Dichtungs-Set mit 3,0 m	000 891	22,70	27,01	27,24
4	Flachdichtung selbstklebend; Türglas Feuerraumtür (L = 1,7 m; 8,0 x 2,0 mm) Dichtungs-Set mit 3,0 m	000 887	13,90	16,54	16,68
5	Türgriff, Glas rund matt (Ø 22 x 100 mm; mit 8 mm Längsbohrung)	098 752	43,00	51,17	51,60
6	Griffbügel (Feuerraumtür)	099 254	46,20	54,98	55,44
7	Aschelade	099 255	19,90	23,68	23,88
8	Umlenkplatte, unten (Vermiculite)	099 256	61,30	72,95	73,56
9	Umlenkplatte, oben hinten (Vermiculite)	099 257	16,40	19,52	19,68
10	Umlenkplatte, oben vorne (Vermiculite)	099 258	18,60	22,13	22,32
11	Seitenschamotte, unten hinten (Vermiculite)	099 259	19,40	23,09	23,28
12	Seitenschamotte, oben hinten (Vermiculite)	099 260	21,70	25,82	26,04
13	Seitenschamotte, unten links / rechts (Vermiculite)	099 261	23,20	27,61	27,84
14	Seitenschamotte, oben links / rechts (Vermiculite)	099 262	26,10	31,06	31,32
15	Rost	099 263	63,00	74,97	75,60
16	Stehrost	098 854	26,50	31,54	31,80
17	Dekorglas, oben	099 264	164,60	195,87	197,52
18	Elastik-Puffer (Dekorglasauflage)	095 252	1,20	1,43	1,44
19	Seitenverkleidung, links	099 266	124,40	148,04	149,28
20	Seitenverkleidung, rechts	099 267	124,40	148,04	149,28
21	Abdeckung Rauchgasabgang vertikal (senkrecht)	099 268	40,90	48,67	49,08
22	Spannfeder, oben (Feuerraumtür)	097 226	8,50	10,12	10,20
23	Spannfeder, unten (Feuerraumtür)	097 225	8,70	10,35	10,44
24	Thermoregler	084 146	47,00	55,93	56,40
25	Warmhaltefachtür, lackiert komplett (inkl. Türglas / Türgriff und Beschlagteile)	099 269	554,90	660,33	665,88
26	Türglas (Warmhaltefachtür)	099 272	173,70	206,70	208,44
27	Flachdichtung selbstklebend; Türglas Warmhaltefachtür (L = 1,3 m; 8,0 x 2,0 mm) Dichtungs-Set mit 3,0 m	000 887	13,90	16,54	16,68
28	Edelstahlwanne	099 270	73,50	87,47	88,20
29	Edelstahleinschub	099 271	112,30	133,64	134,76
30	Thermometer	099 252	33,20	39,51	39,84
	o. Abb. Ofenlack-Spray 09 metallic gussgrau (150 ml Dose)	000 938	17,90	21,30	21,48